

BURIPREV - Instituto de Previdência dos Servidores Públicos do Município de Buri - CNPJ: 02.922.449.0001/32

Rua São Roque, 47 - Centro - Buri/SP - CEP: 18.290-000 - Fone: (15) 3546-3250

E-mail: ipasb@ipasb.sp.gov.br

Ata número 05/2018 da reunião ordinária do COMIN - Comitê de Investimentos do BURIPREV – Instituto de Previdência dos Servidores Públicos do Município de Buri.

RELATÓRIO MENSAL DOS INVESTIMENTOS DE ABRIL DE 2018.

Aos onze dias do mês de maio do ano de dois mil e dezoito, às dezessete horas, na sede do BURIPREV, sito a Rua São Roque, 47 nesta cidade de Buri, estado de São Paulo, reuniu-se o COMIN Comitê de investimentos do BURIPREV, conforme convocação do Presidente, Sr. Mário Ferreira, feita no último dia dez de maio de dois mil e dezoito, em lista que foi devidamente assinada por todos, e que segue fazendo parte integrante desta ata. O Sr. Presidente abriu a presente reunião agradecendo a presença de todos, passou imediatamente a ordem do dia expondo aos presentes o relatório dos investimentos e desinvestimentos do BURIPREV e o resumo referente ao mês de abril de dois mil e dezoito, conforme abaixo demonstrados:



Relatório de Consultoria

INSTITUTO DE PREVIDENCIA DOS SERVIDORES PÚBLICOS DO MUNICÍPIO DE BURI

Informações referentes a Abril/2018

1. RENTABILIDADE MÉDIA

Abril/2018				
Nome do Fundo	Aplicação	Rentabilidade	Meta	% Meta
BB IRF-M1	8.247.430,96	0,48%	0,63%	76,39%
BB Perfil	3.623.511,27	0,52%	0,63%	82,38%
BB IRF-M1	3.909.936,22	0,48%	0,63%	76,39%
BB Fluxo	233.423,37	0,42%	0,63%	67,39%
BB Perfil	682.880,94	0,52%	0,63%	82,38%
Caixa IRF-M1	15.335.091,98	0,49%	0,63%	77,52%
Caixa Ref. DI LP	4.750.190,37	0,51%	0,63%	81,18%
Bradesco IRF-M1	2.003.087,60	0,50%	0,63%	78,81%
Santander Ativo F	817.086,37	0,29%	0,63%	45,83%
NTN-B - 2024	1.420.409,70	0,68%	0,63%	108,62%
NTN-B - 2024	1.662.842,87	0,68%	0,63%	108,62%

2. ENQUADRAMENTO

Nome do Fundo	% PL do RPPS	% Resolução	Enquadramento
BB IRF-M1	19,32%	100%	Art. 7º, I, "b"
BB Perfil	8,49%	20%	Art. 7º, IV, "a"
BB IRF-M1	9,16%	100%	Art. 7º, I, "b"
BB Fluxo	0,55%	100%	Art. 7º, I, "b"
BB Perfil	1,60%	20%	Art. 7º, IV, "a"
Caixa IRF-M1	35,93%	100%	Art. 7º, I, "b"
Caixa Ref. DI LP	11,13%	20%	Art. 7º, III, "a"
Bradesco IRF-M1	4,69%	100%	Art. 7º, I, "b"
Santander Ativo F	1,91%	20%	Art. 7º, IV, "a"
NTN-B - 2024	3,33%	100%	Art. 7º, I, "a"
NTN-B - 2024	3,90%	100%	Art. 7º, I, "a"

3. COMPARATIVO COM A META ATUARIAL

	Rentabilidade	Meta	% Meta
Janeiro	0,63%	0,70%	89,63%
Fevereiro	0,53%	0,73%	72,05%
Março	0,62%	0,50%	124,16%
Abril	0,50%	0,63%	79,74%
Maio			
Junho			
Julho			
Agosto			
Setembro			
Outubro			
Novembro			
Dezembro			
Acumulado	2,29%	2,58%	88,82%

No acumulado do ano a rentabilidade da carteira é de 2,29%, enquanto que a meta acumulada no período é de 2,58%, sendo assim o RPPS atingiu 88,82% da meta atuarial.

4. GERENCIAMENTO DE RISCO

4.1 RISCO DE CRÉDITO

Caso o RPPS detenha fundos com Crédito Privado, a análise do crédito será feita a parte através da análise de avaliação de risco cedida por empresas com sede no país e fornecidas pelo RPPS para a Kansai Asset

4.2 RISCO DE MERCADO

4.2.1 VaR - VALUE AT RISK

O VaR representa o valor monetário das perdas no valor presente a que uma carteira está sujeita, a um determinado nível de confiança e dentro de um horizonte de tempo.

Fundo	Aplicação	VaR	VaR %
BB IRF-M1	8.247.430,96	7.494,92	0,02%
BB Perfil	3.623.511,27	1.252,46	0,00%
BB IRF-M1	3.909.936,22	3.553,19	0,01%
BB Fluxo	233.423,37	18,60	0,00%
BB Perfil	682.880,94	236,04	0,00%
Caixa IRF-M1	15.335.091,98	13.361,99	0,03%
Caixa Ref. DI LP	4.750.190,37	700,00	0,00%
Bradesco IRF-M1 TP	2.003.087,60	1.877,21	0,00%
Santander Ativo FIC FI	817.086,37	6.028,56	0,01%
NTN-B - 2024	1.420.409,70	33.378,12	0,08%
NTN-B - 2024	1.662.842,87	39.075,04	0,09%
Carteira	42.685.891,65	84.252,08	0,20%

4.2.2 ÍNDICE SHARPE

O Índice Sharpe é um indicador de performance que ajusta o retorno ao risco, ou seja, ele avalia se um determinado fundo de investimento apresenta uma rentabilidade ponderada ao risco que o investidor está exposto.

Fundo	Sharpe
BB IRF-M1	-
BB Perfil	-
BB IRF-M1	-
BB Fluxo	-
BB Perfil	-
Caixa IRF-M1	-
Caixa Ref. DI LP	-
Bradesco IRF-M1 TP	-
Santander Ativo FIC FI	-
NTN-B - 2024	-
NTN-B - 2024	-

RELATÓRIO DE CONSULTORIA



INSTITUTO DE PREVIDENCIA DOS SERVIDORES PÚBLICOS DO
MUNICÍPIO DE BURI

Abril/2018

Santander RF Ativo Fc



Características

CNPJ:	26507132000106
Gestão:	Santander Brasil Gestao de Recursos Ltda
Administrador:	Banco Santander (Brasil) SA
Taxa máx. adm. (%):	-
Código ANBIMA:	440264
Data do Início da Série:	09/05/2017

Condições de Investimento

Investimento Inicial Mínimo (R\$):	50.000
Investimento Adicional Mínimo (R\$):	1.000
Saldo Mínimo (R\$):	10.000
Resgate Mínimo (R\$):	1.000
Conversão de Cota para Aplicação:	D+000
Conversão de Cotas para Resgate:	D+000
Pagamento do Resgate:	D+001

Rentabilidade (%) em R\$ (até 30/04/2018)

	abr 2018	mar 2018	fev 2018	jan 2018	dez 2017	nov 2017	out 2017	set 2017	ago 2017	jul 2017	jun 2017	mai 2017	2018	2017	24m	12m	6m	3m
● Fundo	0,29	0,84	0,60	1,55	0,82	-0,01	0,11	0,62	0,76	0,78	0,85	-	3,31	-	-	-	4,15	1,74
% do IPCA	130,89	936,86	186,78	533,88	187,48	-4,40	26,81	386,87	402,59	325,91	-	-	358,95	-	-	-	251,53	275,36
● IPCA Ibgc	0,22	0,09	0,32	0,29	0,44	0,28	0,42	0,16	0,19	0,24	-0,23	0,31	0,92	2,95	6,96	2,76	1,65	0,63

Perfil Risco x Retorno (%) em R\$ nos Últimos 12 Meses (até 30/04/2018)

Nome	Cota	Patrimônio Líquido (R\$ Mil)	PL Médio 12 Meses (R\$ Mil)	Volatilidade	Perda Máxima	VaR 1 dia, 95%	Retorno Máx. Mensal	Retorno Min. Mensal	Meses acima CDI
● Fundo	10,816	189,219	-	1,27	-0,85	0,13	1,55	-0,01	-
● IPCA Ibgc	23,686	-	-	-	-0,23	-	0,44	-0,23	0

Retorno Mensal (%)

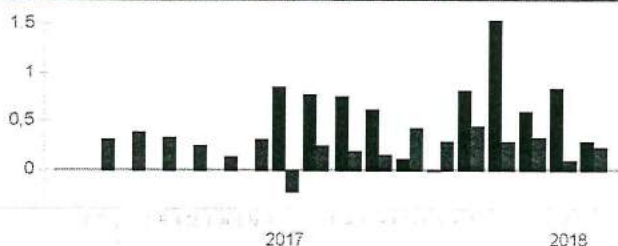

Retorno Acumulado (%)

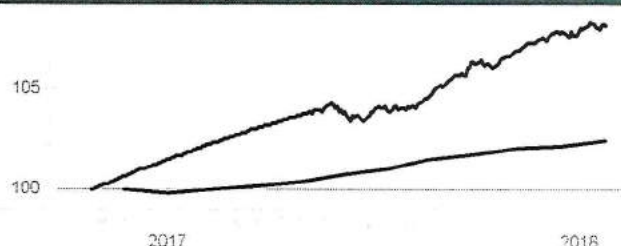

Volatilidade Anualizada - Janela Móvel de 21 dias

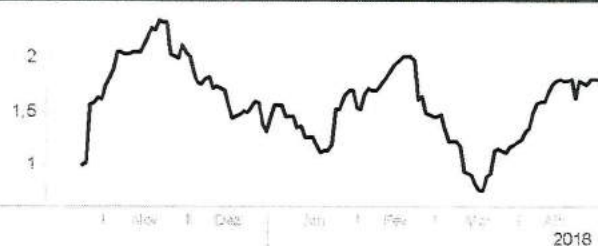

Risco x Retorno - 12 Meses

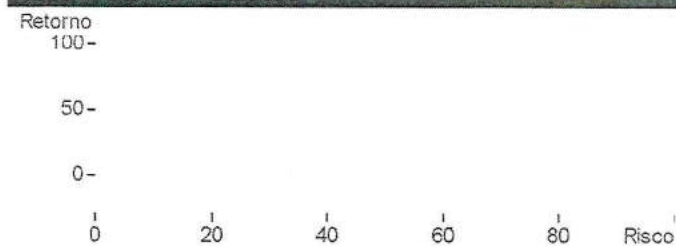

Evolução do Patrimônio Líquido (R\$)

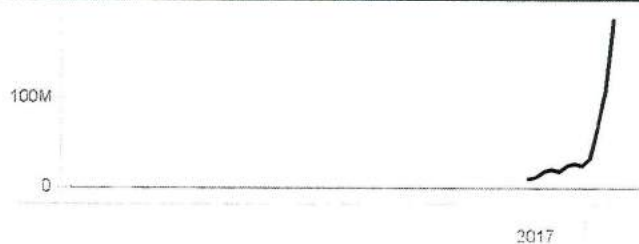

Captação Líquida Mensal (R\$)

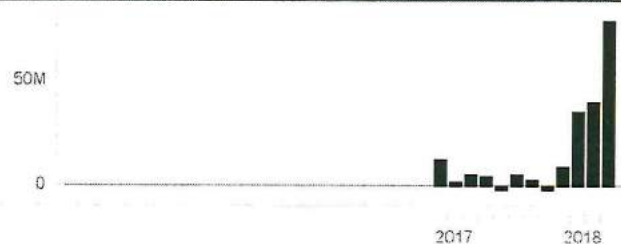

Composição da Carteira (%)

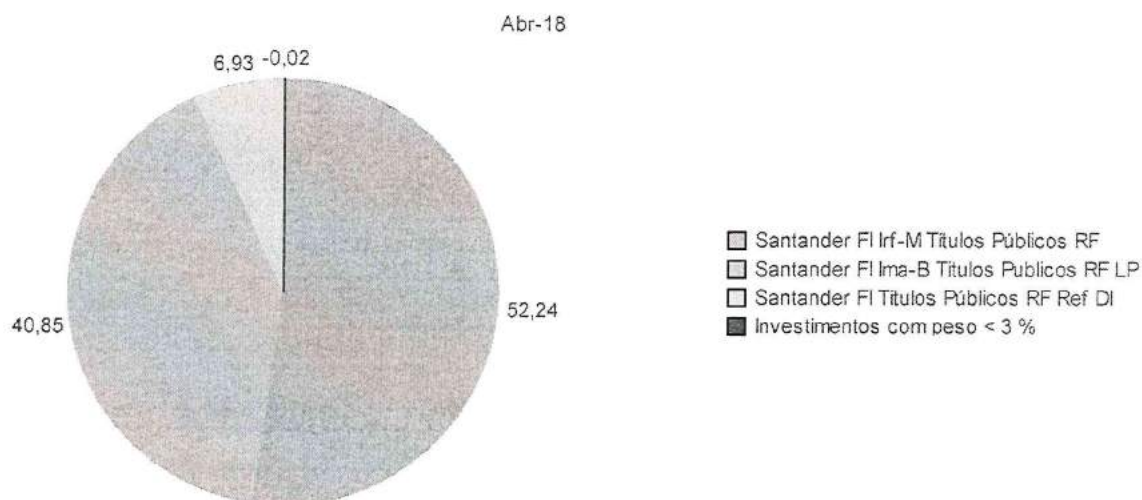

Composição da Carteira por Tipo de Aplicação (%)

Tipo de investimento	Out-17	Nov-17	Dez-17	Jan-18	Fev-18	Mar-18	Abr-18
Cotas de fundos	100,03	100,03	100,04	100,03	100,36	100,03	100,02
Valores a receber	0,01	0,01	0,01	0,01	0,00	0,01	0,01
Disponibilidades	0,00	0,00	0,00	0,00	0,00	0,00	0,00
Valores a pagar	-0,04	-0,04	-0,04	-0,04	-0,37	-0,03	-0,03
Total	100,00	100,00	100,00	100,00	100,00	100,00	100,00
Data de divulgação	09/11/2017	06/12/2017	08/01/2018	07/02/2018	09/03/2018	06/04/2018	08/05/2018
Data da última retificação	11/03/2018	02/02/2018	09/01/2018	08/02/2018	09/03/2018	11/04/2018	10/05/2018

BB Prev RF Fluxo Fc FI



Características

CNPJ:	13077415000105
Gestão:	BB Divm S A
Administrador:	BB Divm S A
Taxa max. adm. (%):	1,00
Código ANBIMA:	272604
Data do Início da Série:	28/04/2011

Condições de Investimento

Investimento Inicial Mínimo (R\$):	1.000
Investimento Adicional Mínimo (R\$):	0
Saldo Mínimo (R\$):	0
Resgate Mínimo (R\$):	0
Conversão de Cota para Aplicação:	D+000
Conversão de Cotas para Resgate:	D+000
Pagamento do Resgate:	D+000

Rentabilidade (%) em R\$ (até 30/04/2018)

	abr 2018	mar 2018	fev 2018	jan 2018	dez 2017	nov 2017	out 2017	set 2017	ago 2017	jul 2017	jun 2017	mai 2017	2018	2017	24m	12m	6m	3m
● Fundo	0,43	0,44	0,39	0,49	0,45	0,48	0,56	0,56	0,70	0,71	0,73	0,82	1,76	8,87	20,57	6,96	2,70	1,26
% do CDI	82,43	83,41	83,21	83,54	83,22	84,65	86,93	87,15	87,91	89,44	89,88	88,68	83,05	89,33	90,84	85,96	83,25	82,94
● CDI	0,52	0,53	0,46	0,58	0,54	0,57	0,64	0,64	0,80	0,80	0,81	0,93	2,11	9,93	22,64	8,10	3,25	1,52

Perfil Risco x Retorno (%) em R\$ nos Últimos 12 Meses (até 30/04/2018)

Nome	Cota	Patrimônio Líquido (R\$ Mil)	PL Médio 12 Meses (R\$ Mil)	Volatilidade	Perda Máxima	VaR 1 dia, 95%	Retorno Máx. Mensal	Retorno Min. Mensal	Meses acima CDI
● Fundo	1,9179	1.204.289	1.356.702	0,09	0,00	0,01	0,82	0,39	0

Retorno Mensal (%)

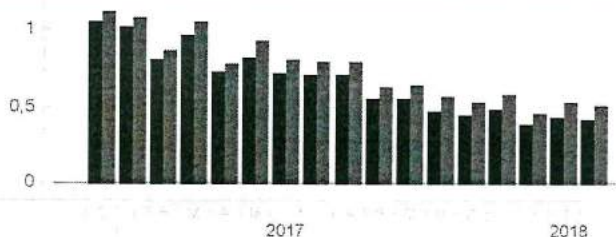

Retorno Acumulado (%)

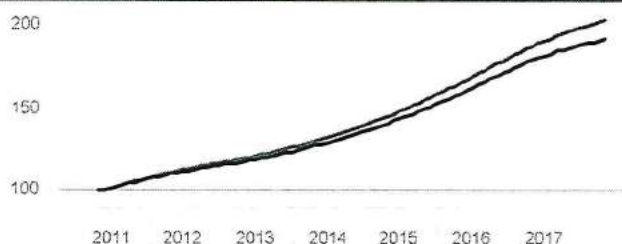

Volatilidade Anualizada - Janela Móvel de 21 dias

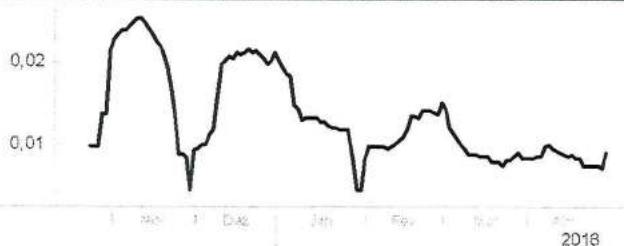

Risco x Retorno - 12 Meses

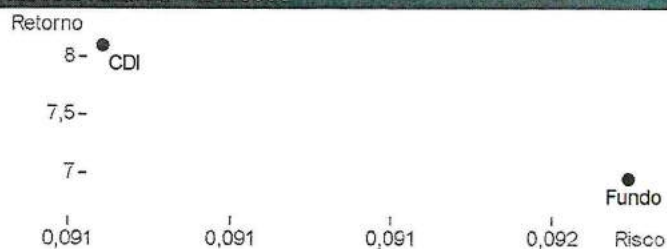

Evolução do Patrimônio Líquido (R\$)

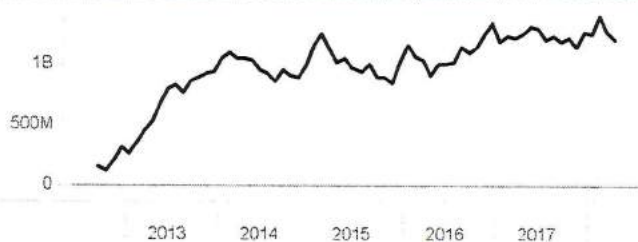

Captação Líquida Mensal (R\$)

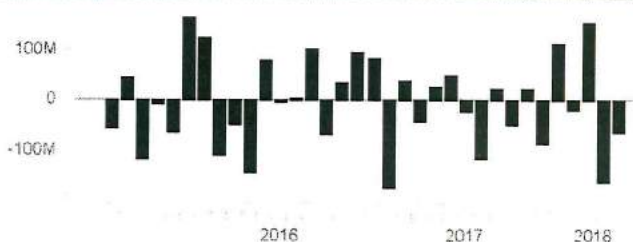

Composição da Carteira (%)



Composição da Carteira por Tipo de Aplicação (%)

Tipo de investimento	Out-17	Nov-17	Dez-17	Jan-18	Fev-18	Mar-18	Abr-18
Cotas de fundos	100,01	100,01	100,00	100,01	100,01	100,01	100,01
Valores a pagar	-0,00	-0,00	-0,00	-0,00	-0,00	-0,01	-0,00
Total	100,00	100,00	100,00	100,00	100,00	100,00	100,00
Data de divulgação	07/11/2017	06/12/2017	04/01/2018	05/02/2018	05/03/2018	04/04/2018	04/05/2018
Data da última retificação	10/03/2018	31/01/2018	06/01/2018	05/02/2018	05/03/2018	06/04/2018	05/05/2018

BB Prev RF Perfil Fc



Características

CNPJ:	13077418000149
Gestão:	BB DtvM S.A
Administrador:	BB DtvM S.A
Taxa máx. adm. (%):	0,30
Código ANBIMA:	272493
Data do Início da Série:	28/04/2011

Condições de Investimento

Investimento Inicial Mínimo (R\$):	1.000
Investimento Adicional Mínimo (R\$):	0
Saldo Mínimo (R\$):	0
Resgate Mínimo (R\$):	0
Conversão de Cota para Aplicação:	D+000
Conversão de Cotas para Resgate:	D+000
Pagamento do Resgate:	D+000

Rentabilidade (%) em R\$ (até 30/04/2018)

	abr 2018	mar 2018	fev 2018	jan 2018	dez 2017	nov 2017	out 2017	set 2017	ago 2017	jul 2017	jun 2017	mai 2017	2018	2017	24m	12m	6m	3m
● Fundo	0,52	0,54	0,47	0,57	0,58	0,56	0,68	0,65	0,79	0,81	0,81	0,92	2,11	10,08	22,87	8,19	3,28	1,53
% do CDI	100,02	101,51	100,60	97,88	108,41	98,99	105,17	101,87	98,93	101,07	100,71	99,65	99,93	101,56	101,03	101,14	101,20	100,72
● CDI	0,52	0,53	0,46	0,58	0,54	0,57	0,64	0,64	0,80	0,80	0,81	0,93	2,11	9,93	22,64	8,10	3,25	1,52

Perfil Risco x Retorno (%) em R\$ nos Últimos 12 Meses (até 30/04/2018)

Nome	Cota	Patrimônio Líquido (R\$ Mil)	PL Médio 12 Meses (R\$ Mil)	Volatilidade	Perda Máxima	VaR 1 dia, 95%	Retorno Máx. Mensal	Retorno Min. Mensal	Meses acima CDI
● Fundo	2.0414	3.983.421	4.290.433	0,11	0,00	0,01	0,92	0,47	8

Retorno Mensal (%)

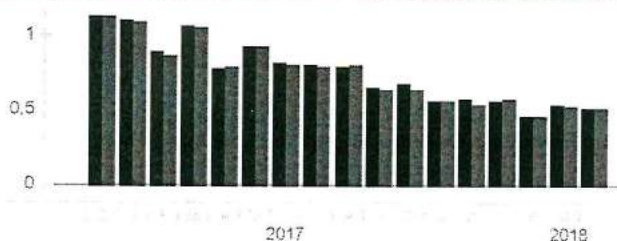

Retorno Acumulado (%)

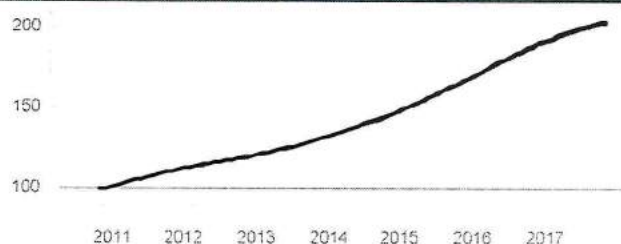

Volatilidade Anualizada - Janela Móvel de 21 dias

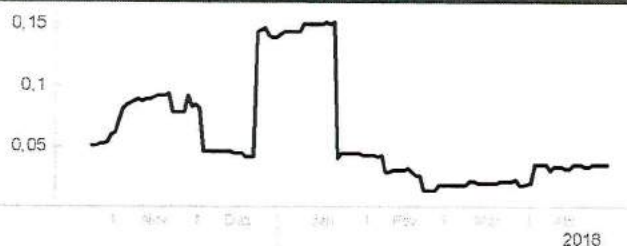

Risco x Retorno - 12 Meses

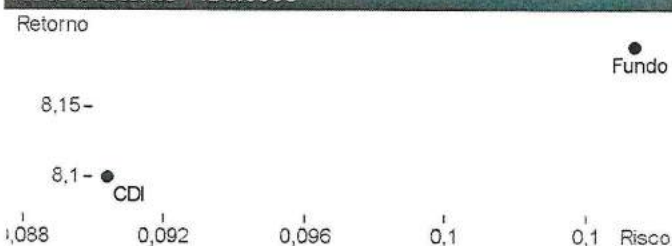

Evolução do Patrimônio Líquido (R\$)

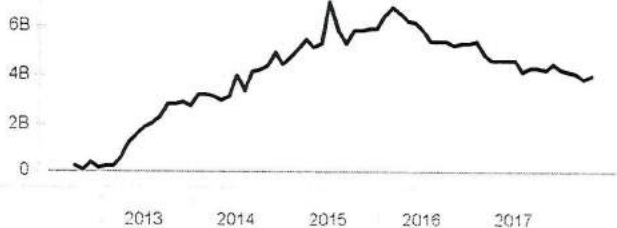

Captação Líquida Mensal (R\$)

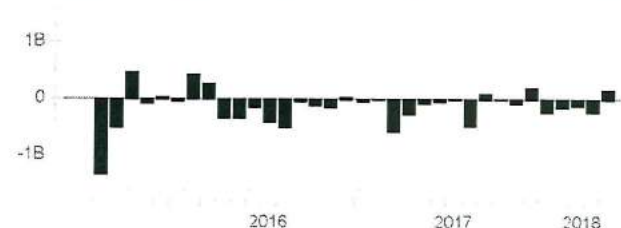

BB Prev RF Perfil Fc



Composição da Carteira (%)

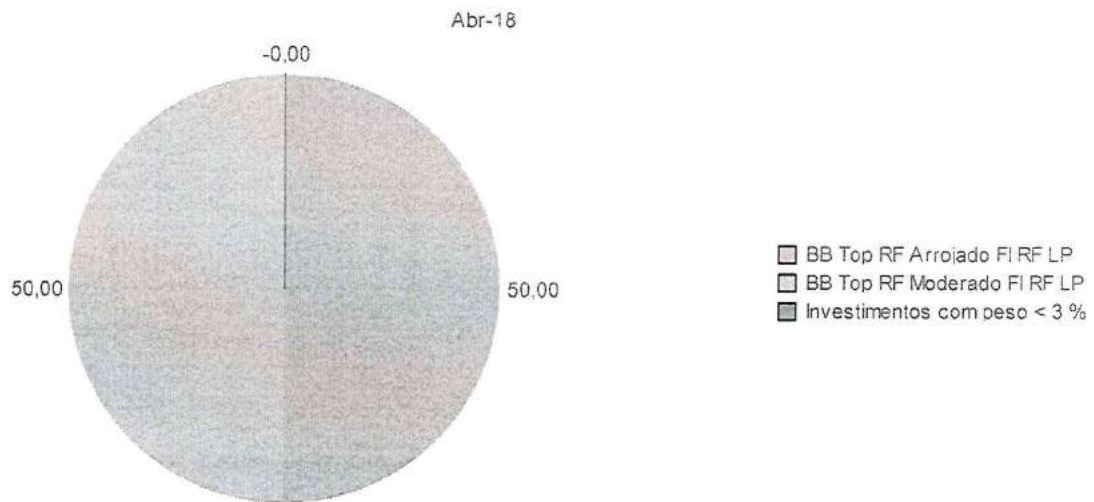

Composição da Carteira por Tipo de Aplicação (%)

Tipo de investimento	Out-17	Nov-17	Dez-17	Jan-18	Fev-18	Mar-18	Abr-18
Cotas de fundos	100,00	100,00	100,00	100,00	100,00	100,00	100,00
Valores a pagar	-0,00	-0,00	-0,00	-0,00	-0,00	-0,00	-0,00
Total	100,00	100,00	100,00	100,00	100,00	100,00	100,00
Data de divulgação	07/11/2017	06/12/2017	04/01/2018	05/02/2018	05/03/2018	04/04/2018	04/05/2018
Data da última retificação	10/03/2018	31/01/2018	06/01/2018	05/02/2018	05/03/2018	06/04/2018	05/05/2018

Caixa FI Brasil RF Ref DI LP



Características

CNPJ:	03737206000197
Gestão:	Caixa
Administrador:	Caixa
Taxa max. adm. (%):	0,20
Código ANBIMA:	163821
Data do Início da Série:	05/07/2006

Condições de Investimento

Investimento Inicial Mínimo (R\$):	1.000
Investimento Adicional Mínimo (R\$):	0
Saldo Mínimo (R\$):	0
Resgate Mínimo (R\$):	0
Conversão de Cota para Aplicação:	D+000
Conversão de Cotas para Resgate:	D+000
Pagamento do Resgate:	D+000

Rentabilidade (%) em R\$ (até 30/04/2018)

	abr 2018	mar 2018	fev 2018	jan 2018	dez 2017	nov 2017	out 2017	set 2017	ago 2017	jul 2017	jun 2017	mai 2017	2018	2017	24m	12m	6m	3m
● Fundo	0,51	0,51	0,44	0,57	0,52	0,55	0,65	0,63	0,79	0,79	0,82	0,93	2,05	9,94	22,56	8,01	3,15	1,47
% do CDI	98,56	98,88	94,84	97,37	97,39	97,71	101,71	99,41	98,78	98,53	102,02	100,69	96,96	100,15	99,64	98,91	97,14	96,82
● CDI	0,52	0,53	0,46	0,58	0,54	0,57	0,64	0,64	0,80	0,80	0,81	0,93	2,11	9,93	22,64	8,10	3,25	1,52

Perfil Risco x Retorno (%) em R\$ nos Últimos 12 Meses (até 30/04/2018)

Nome	Cota	Patrimônio Líquido (R\$ Mil)	PL Médio 12 Meses (R\$ Mil)	Volatilidade	Perda Máxima	VaR 1 dia, 95%	Retorno Máx. Mensal	Retorno Min. Mensal	Meses acima CDI
● Fundo	3.3179	6.126.343	5.981.558	0,10	0,00	0,01	0,93	0,44	3

Retorno Mensal (%)

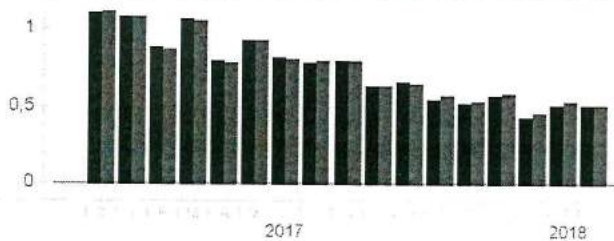

Retorno Acumulado (%)

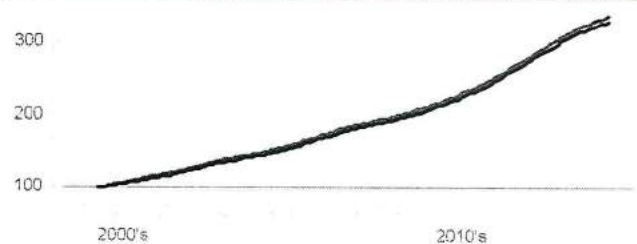

Volatilidade Anualizada - Janela Móvel de 21 dias

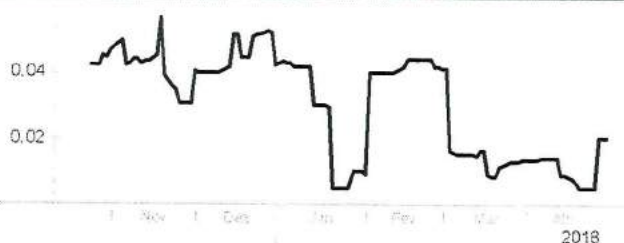

Risco x Retorno - 12 Meses



Evolução do Patrimônio Líquido (R\$)

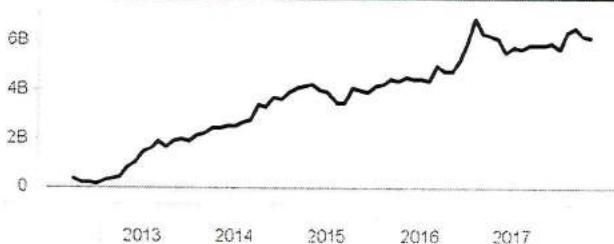

Captação Líquida Mensal (R\$)

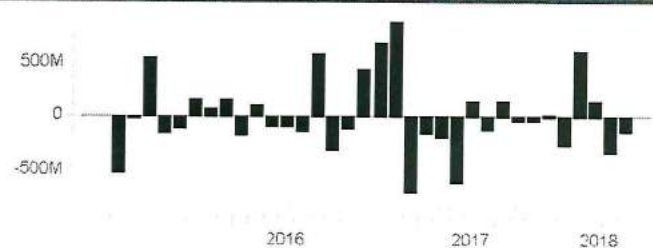

Composição da Carteira (%)

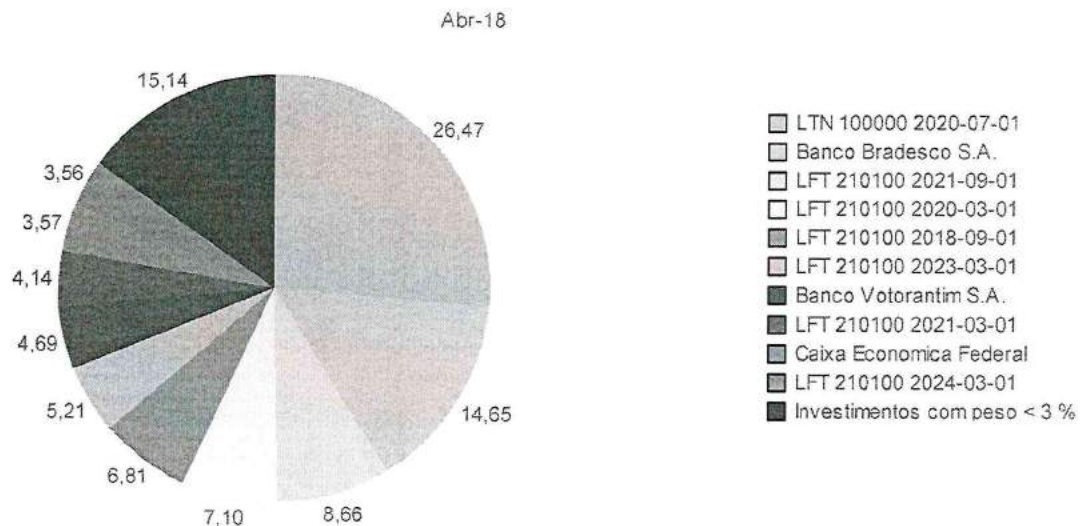

Composição da Carteira por Tipo de Aplicação (%)

Tipo de investimento	Out-17	Nov-17	Dez-17	Jan-18	Fev-18	Mar-18	Abr-18
Titulos públicos	33,12	33,02	34,54	36,95	37,24	36,98	40,14
Dep a prazo e otr lit de inst fin	34,61	35,07	36,25	32,73	32,67	33,76	32,62
Operações compromissadas	32,09	31,73	28,43	29,62	29,37	28,50	26,47
Debêntures	0,18	0,18	0,79	0,71	0,73	0,76	0,77
Valores a receber	0,00	0,00	0,00	0,46	0,45	0,47	0,48
Disponibilidades	0,00	0,00	0,00	0,00	0,00	0,00	0,00
Valores a pagar	-0,00	-0,00	-0,00	-0,47	-0,45	-0,47	-0,48
Cotas de fundos							
Merc Futuro - posic vend							
Total	100,00	100,00	100,00	100,00	100,00	100,00	100,00
Data de divulgação	09/11/2017	08/12/2017	09/01/2018	08/02/2018	09/03/2018	06/04/2018	07/05/2018
Data da última retificação	26/02/2018	08/02/2018	09/01/2018	15/02/2018	16/03/2018	07/04/2018	08/05/2018

BB Prev RF Irf M1 Tit Publ Fc



Características

CNPJ:	11328882000135
Gestão:	BB Dsvm S A
Administrador:	BB Dsvm S A
Taxa máx. adm (%):	0,30
Código ANBIMA:	239003
Data do Início da Série:	29/12/2009

Condições de Investimento

Investimento Inicial Mínimo (R\$):	1.000
Investimento Adicional Mínimo (R\$):	0
Saldo Mínimo (R\$):	0
Resgate Mínimo (R\$):	0
Conversão de Cota para Aplicação:	D+000
Conversão de Cotas para Resgate:	D+000
Pagamento do Resgate:	D+000

Rentabilidade (%) em R\$ (até 30/04/2018)

	abr 2018	mar 2018	fev 2018	jan 2018	dez 2017	nov 2017	out 2017	set 2017	ago 2017	jul 2017	jun 2017	mai 2017	2018	2017	24m	12m	6m	3m
● Fundo	0,48	0,63	0,52	0,59	0,56	0,59	0,61	0,71	0,88	1,06	0,87	0,89	2,24	10,86	23,41	8,71	3,42	1,65
% do IRF-M1	94,95	96,38	96,99	98,79	98,81	94,94	98,21	95,52	97,35	100,59	97,80	97,42	96,80	97,69	97,39	97,39	96,77	96,13
● Ind RF-M	0,51	0,66	0,54	0,59	0,57	0,62	0,62	0,74	0,90	1,05	0,89	0,91	2,32	11,12	24,04	8,94	3,53	1,71

Perfil Risco x Retorno (%) em R\$ nos Últimos 12 Meses (até 30/04/2018)

Nome	Cota	Patrimônio Líquido (R\$ Mil)	PL Médio 12 Meses (R\$ Mil)	Volatilidade	Perda Máxima	VaR 1 dia, 95%	Retorno Máx. Mensal	Retorno Min. Mensal	Meses acima CDI
● Fundo	2.3686	11.510.461	11.325.661	0,64	-0,49	0,07	1,06	0,48	9
● Ind RF-M	10.047	-	-	0,64	-0,49	0,07	1,05	0,51	9

Retorno Mensal (%)

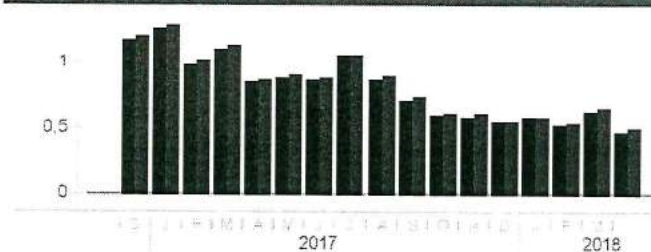

Retorno Acumulado (%)

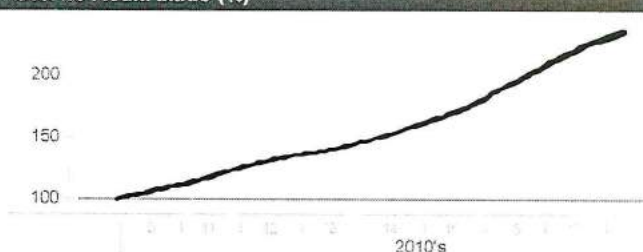

Volatilidade Anualizada - Janela Móvel de 21 dias

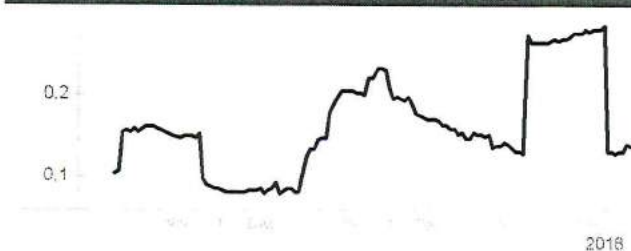

Risco x Retorno - 12 Meses



Evolução do Patrimônio Líquido (R\$)

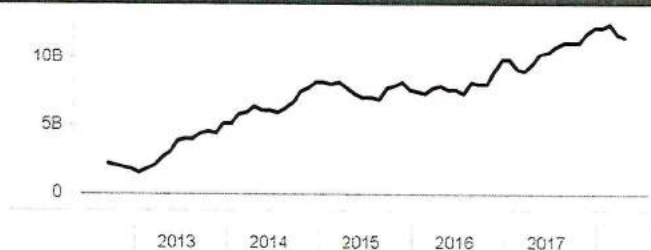

Captação Líquida Mensal (R\$)

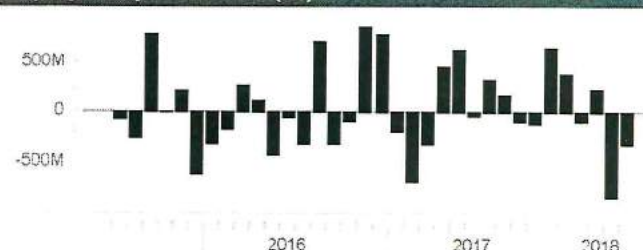

Composição da Carteira (%)

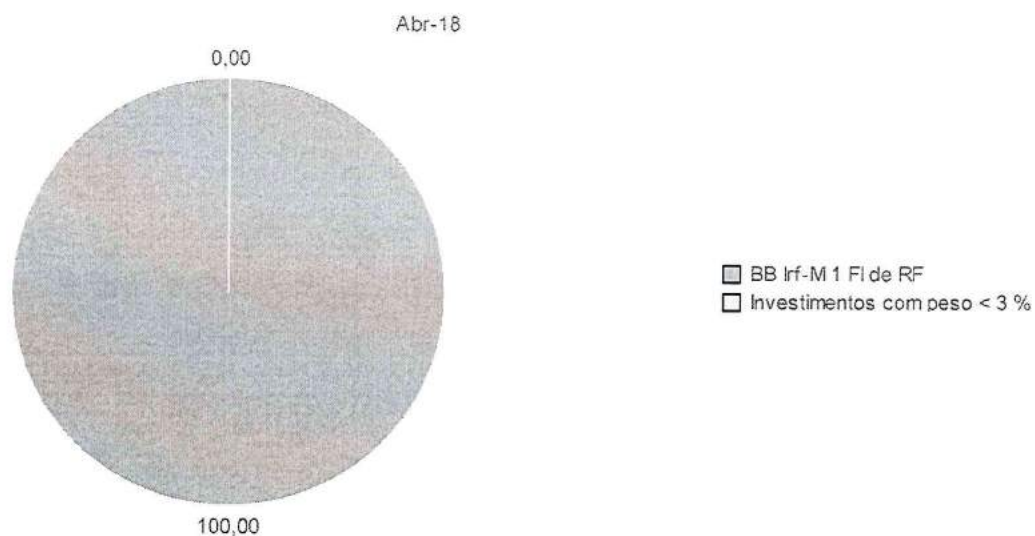

Composição da Carteira por Tipo de Aplicação (%)

Tipo de investimento	Out-17	Nov-17	Dez-17	Jan-18	Fev-18	Mar-18	Abr-18
Cotas de fundos	100,00	100,00	100,00	100,00	100,00	100,00	100,00
Valores a pagar	0,00	0,00	0,00	0,00	0,00	0,00	0,00
Total	100,00	100,00	100,00	100,00	100,00	100,00	100,00
Data de divulgação	07/11/2017	06/12/2017	04/01/2018	05/02/2018	05/03/2018	04/04/2018	04/05/2018
Data da última retificação	10/03/2018	31/01/2018	05/01/2018	06/02/2018	05/03/2018	05/04/2018	06/05/2018

Bradesco FI RF Irf M 1 Titulos Publicos

KANSAI
ASSET

Características

CNPJ:	11484558000106
Gestão:	Bram Bradesco Asset Management SA Dtv m
Administrador:	Bradesco
Taxa máx. adm. (%):	0,20
Código ANBIMA:	251267
Data do Início da Série:	02/07/2010

Condições de Investimento

Investimento Inicial Mínimo (R\$):	50.000
Investimento Adicional Mínimo (R\$):	0
Saldo Mínimo (R\$):	0
Resgate Mínimo (R\$):	0
Conversão de Cota para Aplicação:	D+000
Conversão de Cotas para Resgate:	D+000
Pagamento do Resgate:	D+000

Rentabilidade (%) em R\$ (até 30/04/2018)

	abr 2018	mar 2018	fev 2018	jan 2018	dez 2017	nov 2017	out 2017	set 2017	ago 2017	jul 2017	jun 2017	mai 2017	2018	2017	24m	12m	6m	3m
● Fundo	0,50	0,65	0,52	0,57	0,55	0,61	0,60	0,71	0,88	1,06	0,90	0,88	2,26	10,92	23,56	8,77	3,45	1,67
% do IRF-M1	97,94	98,68	95,91	96,85	98,07	98,90	96,07	95,77	97,73	100,95	101,36	96,82	97,37	98,17	97,99	98,05	97,74	97,57
● Ind RF-M	0,51	0,66	0,54	0,59	0,57	0,62	0,62	0,74	0,90	1,05	0,89	0,91	2,32	11,12	24,04	8,94	3,53	1,71

Perfil Risco x Retorno (%) em R\$ nos Últimos 12 Meses (até 30/04/2018)

Nome	Cota	Patrimônio Líquido (R\$ Mil)	PL Médio 12 Meses (R\$ Mil)	Volatilidade	Perda Máxima	VaR 1 dia, 95%	Retorno Máx. Mensal	Retorno Min. Mensal	Meses acima CDI
● Fundo	2.2398	889.222	759.063	0,64	-0,50	0,07	1,06	0,50	8
● Ind RF-M	10.047	-	-	0,64	-0,49	0,07	1,05	0,51	9

Retorno Mensal (%)

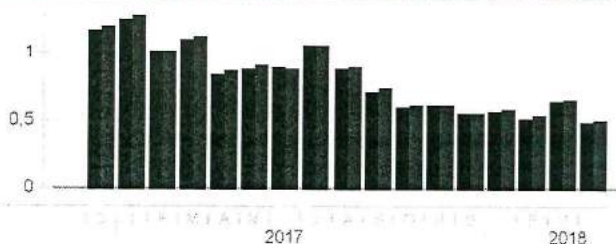

Retorno Acumulado (%)

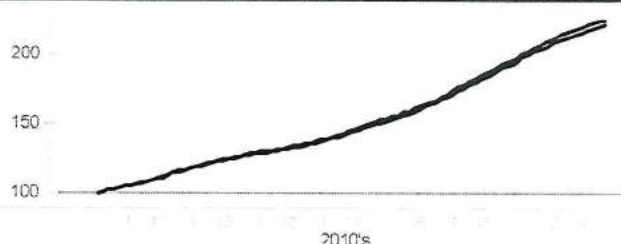

Volatilidade Anualizada - Janela Móvel de 21 dias

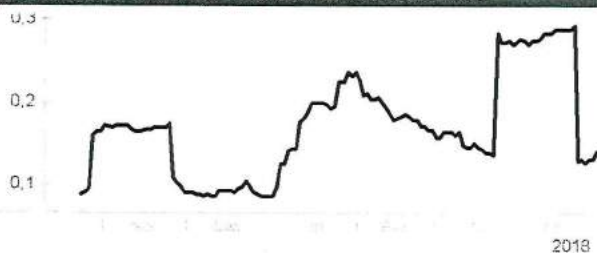

Risco x Retorno - 12 Meses



Evolução do Patrimônio Líquido (R\$)

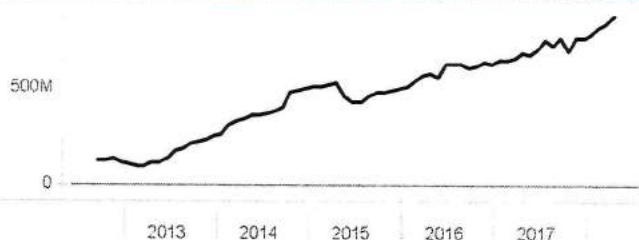

Captação Líquida Mensal (R\$)

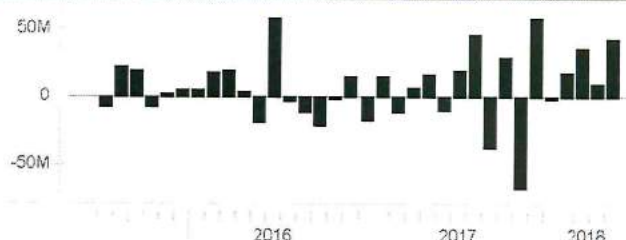

Bradesco FI RF Irf M 1 Titulos Publicos



Composição da Carteira (%)

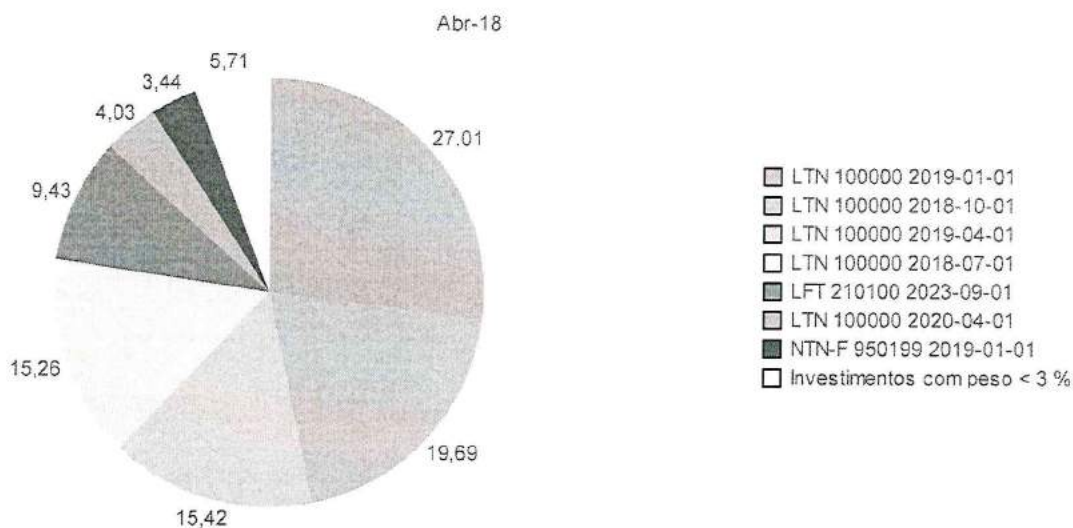

Composição da Carteira por Tipo de Aplicação (%)

Tipo de investimento	Out-17	Nov-17	Dez-17	Jan-18	Fev-18	Mar-18	Abr-18
Titulos públicos	96,73	95,27	95,42	95,09	91,46	91,12	95,28
Operações compromissadas	3,31	4,76	4,61	4,94	8,57	8,91	4,74
Valores a receber	0,00	0,00	0,00	0,00	0,00		0,01
Disponibilidades	0,00	0,00	0,00	0,00	0,00	0,00	0,00
Merc Futuro - posic vend	-0,00	-0,00	-0,00			-0,00	-0,00
Merc Futuro - posic compr	0,00	0,00	0,00	0,00	0,00	0,00	-0,00
Valores a pagar	-0,04	-0,03	-0,02	-0,03	-0,03	-0,03	-0,02
Total	100,00	100,00	100,00	100,00	100,00	100,00	100,00
Data de divulgação	03/11/2017	04/12/2017	04/01/2018	02/02/2018	02/03/2018	04/04/2018	04/05/2018
Data da última retificação	10/03/2018	31/01/2018	05/01/2018	06/02/2018	03/03/2018	05/04/2018	06/05/2018

FI Caixa Brasil Irf M 1 Tp RF



Características

CNPJ:	10740670000106
Gestão:	Caixa
Administrador:	Caixa
Taxa máx. adm. (%):	0,20
Código ANBIMA:	248975
Data do Início da Série:	28/05/2010

Condições de Investimento

Investimento Inicial Mínimo (R\$):	1.000
Investimento Adicional Mínimo (R\$):	0
Saldo Mínimo (R\$):	0
Resgate Mínimo (R\$):	0
Conversão de Cota para Aplicação:	D+000
Conversão de Cotas para Resgate:	D+000
Pagamento do Resgate:	D+000

Rentabilidade (%) em R\$ (até 30/04/2018)

	abr 2018	mar 2018	fev 2018	jan 2018	dez 2017	nov 2017	out 2017	set 2017	ago 2017	jul 2017	jun 2017	mai 2017	2018	2017	24m	12m	6m	3m
● Fundo	0,49	0,64	0,53	0,57	0,57	0,59	0,62	0,71	0,89	1,04	0,87	0,90	2,25	10,93	23,60	8,76	3,44	1,67
% do IRF-M1	96,52	97,19	98,67	96,20	100,41	95,43	99,94	95,97	98,71	99,36	97,68	99,01	97,11	98,33	98,17	97,94	97,33	97,45
● Ind RF-M	0,51	0,66	0,54	0,59	0,57	0,62	0,62	0,74	0,90	1,05	0,89	0,91	2,32	11,12	24,04	8,94	3,53	1,71

Perfil Risco x Retorno (%) em R\$ nos Últimos 12 Meses (até 30/04/2018)

Nome	Cota	Patrimônio Líquido (R\$ Mil)	PL Médio 12 Meses (R\$ Mil)	Volatilidade	Perda Máxima	VaR 1 dia, 95%	Retorno Máx. Mensal	Retorno Min. Mensal	Meses acima CDI
● Fundo	2.2655	15.543.448	15.190.152	0,63	-0,49	0,07	1,04	0,49	8
● Ind RF-M	10.047	-	-	0,64	-0,49	0,07	1,05	0,51	9

Retorno Mensal (%)

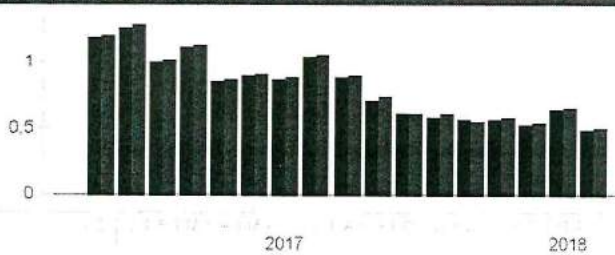

Retorno Acumulado (%)

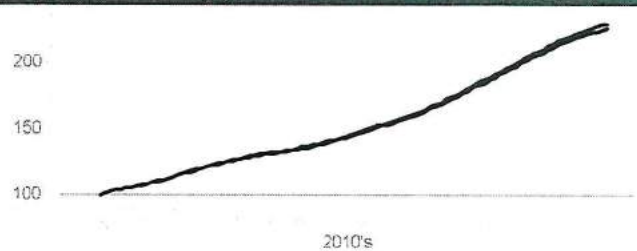

Volatilidade Anualizada - Janela Móvel de 21 dias



Risco x Retorno - 12 Meses



Evolução do Patrimônio Líquido (R\$)

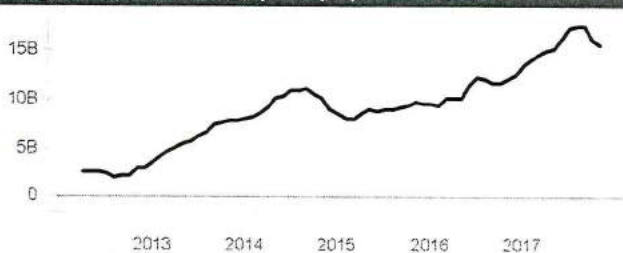

Captação Líquida Mensal (R\$)



Composição da Carteira (%)

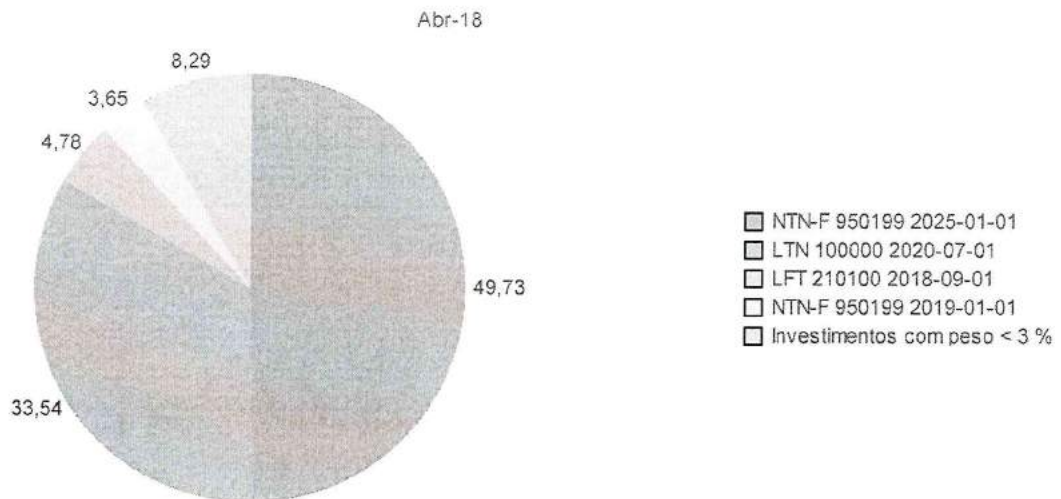

Composição da Carteira por Tipo de Aplicação (%)

Tipo de investimento	Out-17	Nov-17	Dez-17	Jan-18	Fev-18	Mar-18	Abr-18
Operações compromissadas	87,26	88,20	67,97	85,72	78,33	59,95	83,27
Títulos públicos	12,73	11,80	32,03	14,28	21,67	40,04	16,75
Valores a receber	0,01	0,00	0,00	0,00	0,01	0,01	0,00
Disponibilidades	0,00	0,00	0,00	0,00	0,00	0,00	0,00
Merc Futuro - posic compr	0,01	0,00		0,00	0,01	0,01	-0,01
Valores a pagar	-0,00	-0,00	-0,00	-0,00	-0,00	-0,00	-0,01
Merc Futuro - posic vend	-0,00	0,00					
Total	100,00	100,00	100,00	100,00	100,00	100,00	100,00
Data de divulgação	09/11/2017	08/12/2017	09/01/2018	08/02/2018	09/03/2018	06/04/2018	07/05/2018
Data da última retificação	22/02/2018	07/02/2018	11/01/2018	09/02/2018	16/03/2018	06/04/2018	09/05/2018

RELATÓRIO DE DESEMPENHO MENSAL

Em atendimento a Resolução CMN 3.922/10 de acordo com os artigos:

“Art. 4º. Os responsáveis pela gestão do regime próprio de previdência social, antes do exercício a que se referir, deverão definir a política anual de aplicação dos recursos de forma a contemplar, no mínimo:

II - a estratégia de alocação dos recursos entre os diversos segmentos de aplicação e as respectivas carteiras de investimentos;

III - os parâmetros de rentabilidade perseguidos, que deverão buscar compatibilidade com o perfil de suas obrigações, tendo em vista a necessidade de busca e manutenção do equilíbrio financeiro e atuarial e os limites de diversificação e concentração.”

E pela Portaria MPS nº. 403

“Art. 9º. A taxa real de juros utilizada na avaliação atuarial deverá ter como referência a meta estabelecida para as aplicações dos recursos do RPPS na Política de Investimentos do RPPS, limitada ao máximo de 6% (seis por cento) ao ano”.

1. Avaliação de Rentabilidade versus Meta Atuarial

O principal objetivo do RPPS é atingir a meta atuarial, sendo assim o primeiro passo consiste em calcular a meta para o referido mês do relatório e compará-lo com a rentabilidade dos fundos de investimento pertencentes à carteira do RPPS. Sendo assim será possível verificar se a meta atuarial está sendo cumprida.

1.1. Cálculo da meta atuarial

A meta atuarial é composta por dois itens que são:

- a) Indexador
- b) Taxa de Juros

O Indexador geralmente é o IPCA (Índice de Preço ao Consumidor Amplo) ou INPC (Índice Nacional de Preço ao Consumidor).

A Taxa de Juros máxima utilizada para o cálculo da meta atuarial é:

Indexador: IPCA

Taxa: 5,00%

Portanto a fórmula para o cálculo da meta atuarial no mês é:

$$\left\{ \left[12 \sqrt[12]{(1 + Tx \text{ Juros})} \times \left(1 + \frac{\text{Indexador}}{100} \right) \right] - 1 \right\} \times 100$$

Meta Atuarial/Mês

Logo a meta atuarial para esse mês é:

META ATUARIAL

0,63%

1.2. Cálculo da Rentabilidade da Carteira do RPPS

O cálculo do retorno (R\$) é realizado da seguinte maneira:

Retorno (R\$) = Saldo Atual + Resgate - Aplicações - Saldo Anterior

Retorno (%) = Retorno (R\$) / (Saldo Anterior + Aplicações)

A seguir será calculado o retorno para cada investimento e também a rentabilidade da carteira do RPPS.



1.3. Rentabilidade da Carteira do RPPS

Nome do Fundo	Saldo Anterior	Aplicações	Resgate	Yield	Saldo Atual	Retorno (R\$)	Retorno (%)	Meta	% da Meta
BB IRF-M1	8.208.035,46	-	-	-	8.247.430,96	39.395,50	0,48%	0,63%	76,39%
BB Perfil	3.604.852,75	-	-	-	3.623.511,27	18.658,52	0,52%	0,63%	82,38%
BB IRF-M1	3.891.259,63	-	-	-	3.909.936,22	18.676,59	0,48%	0,63%	76,39%
BB Fluxo	220.421,99	12.017,24	-	-	233.423,37	984,14	0,42%	0,63%	67,39%
BB Perfil	679.364,59	-	-	-	682.880,94	3.516,35	0,52%	0,63%	82,38%
Caixa IRF-M1	15.184.124,48	76.633,05	-	-	15.335.091,98	74.334,45	0,49%	0,63%	77,52%
Caixa Ref. DI LP	4.726.083,59	-	-	-	4.750.190,37	24.106,78	0,51%	0,63%	81,18%
Bradesco IRF-M1 TP	1.993.218,24	-	-	-	2.003.087,60	9.869,36	0,50%	0,63%	78,81%
Santander Ativo FIC FI	814.740,18	-	-	-	817.086,37	2.346,19	0,29%	0,63%	45,83%
NTN-B - 2024	1.410.781,93	-	-	-	1.420.409,70	9.627,77	0,68%	0,63%	108,62%
NTN-B - 2024	1.651.571,84	-	-	-	1.662.842,87	11.271,03	0,68%	0,63%	108,62%
Carteira	42.384.454,68	88.650,29	-	-	42.685.891,65	212.786,68	0,50%	0,63%	79,74%

1.4. Comparação da Rentabilidade Acumulada com a Meta Atuarial

Mês	Saldo Mês Anterior	Aplicações	Resgate	Yield	Saldo Mês Atual	Retorno (R\$)	Retorno (%)	Meta	% da Meta
Janeiro/2018	40.788.231,97	276.749,90	0,00	0,00	41.322.123,89	257.142,02	0,63%	0,70%	89,63%
Fevereiro/2018	41.322.123,89	449.321,89	0,00	89.557,15	41.901.216,82	219.328,19	0,53%	0,73%	72,05%
Março/2018	41.901.216,82	222.888,61	0,00	0,00	42.384.454,68	260.349,25	0,62%	0,50%	124,16%
Abril/2018	42.384.454,68	88.650,29	0,00	0,00	42.685.891,65	212.786,68	0,50%	0,63%	79,74%
Acumulado	40.788.231,97	1.037.610,69	0,00	89.557,15	42.685.891,65	949.606,14	2,29%	2,58%	88,82%

Segmento	Valor	%
Renda Fixa	42.685.891,65	100,00%

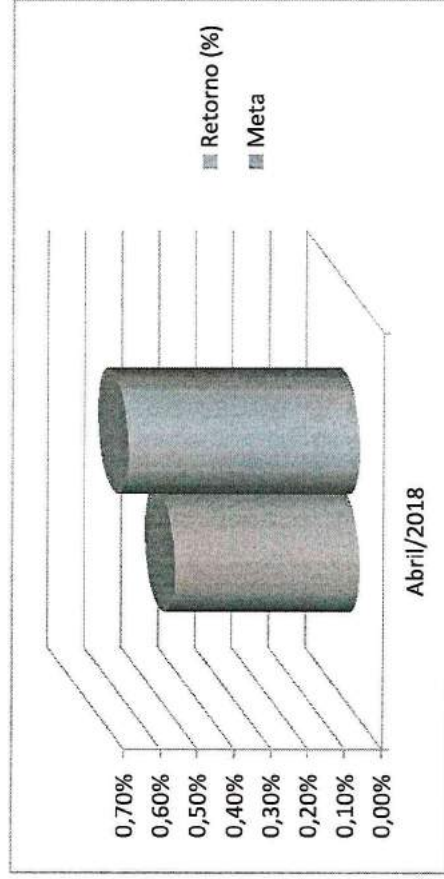

RISCO DE MERCADO



www.kansasasset.com.br
Tel: (0 43) 3313.3535

2. Gerenciamento do Risco de Mercado

O conceito de risco pode ser entendido de diversas maneiras, dependendo do contexto da pessoa que o está avaliando. O risco pode ser entendido como a volatilidade de resultados futuros ou pelo nível de incerteza associado a um acontecimento. No caso financeiro, os resultados futuros relacionam-se, geralmente, ao valor de ativos e passivos.

A mensuração do risco de um investimento processa-se, geralmente, por meio de critérios probabilísticos, o qual consiste em atribuir probabilidades subjetivas ou objetivas aos diferentes estados da natureza esperados e, em consequência, aos possíveis resultados do investimento. Dessa maneira, é delineada uma distribuição de probabilidades dos resultados esperados, e são mensuradas suas principais medidas de dispersão e avaliação do risco.

A probabilidade objetiva pode ser definida a partir de séries históricas de dados e informações, frequências relativas observadas e experiência acumulada no passado. A probabilidade subjetiva, por seu lado, tem como base a intuição, o conhecimento, a experiência do investimento e, até mesmo, um certo grau de crença da unidade tomadora de decisão.

Nesse ambiente, o risco pode ser interpretado pelos desvios previsíveis dos fluxos futuros de caixa resultantes de uma decisão de investimento, encontrando-se associado a fatos considerados como de natureza incerta. Em outras palavras, uma vez que o risco representa a incerteza ou a dispersão dos resultados futuros, é conveniente relacioná-lo ao desvio-padrão da distribuição dos resultados esperados.

Considerando que os fatos do passado que interferiram na oscilação (volatilidade) das cotas se repetam no futuro, adicionamos como medida de perda esperada para o próximo dia (um dia) o cálculo do VaR- Value at Risk.

2.1. VaR - Value at Risk

Perda máxima esperada de um ativo para um dia ou para um mês, com 95% de confiança, considerando a volatilidade histórica do ativo em um período.

$$VaR = \frac{V_{T_1, T_n}}{\sqrt{12}} \times \alpha_{95\%}$$

VaR: value at risk de um ativo para 1 mês, com 95% de confiança, considerando a volatilidade histórica para um determinado tempo.

V_{T_1, T_n} : volatilidade anualizada de um ativo no período entre as datas T1 e Tn.

$\alpha_{95\%}$: quantil de 95% da distribuição normal padrão arredondado para 3 casas decimais (1,645).

2.2. VaR - Value at Risk

Nome do Fundo	Saldo no Mês	VaR (%) de 1 dia	VaR (R\$) de 1 dia	VaR (%) de 1 mês	VaR (R\$) de 1 mês
BB IRF-M1	8.247.430,96	0,00%	1.635,53	0,02%	7.494,92
BB Perfil	3.623.511,27	0,00%	273,31	0,00%	1.252,46
BB IRF-M1	3.909.936,22	0,00%	775,37	0,01%	3.553,19
BB Fluxo	233.423,37	0,00%	4,06	0,00%	18,60
BB Perfil	682.880,94	0,00%	51,51	0,00%	236,04
Caixa IRF-M1	15.335.091,98	0,01%	2.915,83	0,03%	13.361,99
Caixa Ref. DI LP	4.750.190,37	0,00%	152,75	0,00%	700,00
Bradesco IRF-M1 TP	2.003.087,60	0,00%	409,64	0,00%	1.877,21
Santander Ativo FIC FI	817.086,37	0,00%	1.315,54	0,01%	6.028,56
NTN-B - 2024	1.420.409,70	0,02%	7.283,70	0,08%	33.378,12
NTN-B - 2024	1.662.842,87	0,02%	8.526,87	0,09%	39.075,04



2.3. VaR da Carteira

Uma vez calculado o VaR de cada ativo isoladamente, calculamos o VaR da carteira, isto é, a perda máxima esperada da carteira como um todo, através da seguinte fórmula:

$$VaR_c = \sqrt{\sum_{i=1}^n \sum_{j=i}^n \rho_{i,j} \times VaR_i \times VaR_j}$$

Nesta equação, a correlação entre os ativos tem que ser levada em consideração, isto é, é necessário observar se os ativos que compõe a carteira têm um comportamento semelhante (quando um sobe, o outro tende a subir), oposto (quando um cai, o outro tende a subir) ou se não existe associação entre o comportamento dos ativos. A correlação mede o grau de associação entre o retorno de dois ou mais ativos e é representada pela letra grega ρ (ro).

O VaR da carteira será sempre menor que a soma do VaR de todos os ativos, visto que para o cálculo do VaR da carteira é utilizado a correlação entre os ativos, portanto quanto menor for a correlação entre eles, menor será o VaR da carteira.

O VaR da carteira, assim como o VaR de cada ativo representa o valor máximo esperado de perda em 1 dia com 95% de confiança.

Logo o VaR da Carteira para 1 mês é:

$$VaR = 0,20\%$$

$$VaR (R\$) = 84.252,08$$

2.4. Índice de Sharpe

O Índice Sharpe foi criado por William Sharpe, em 1966, é um dos mais utilizados na avaliação de fundos de investimento.

Esse índice é um indicador de performance que ajusta o retorno ao risco. Este índice avalia se um determinado fundo de investimento apresenta uma rentabilidade ponderada ao risco que o investidor está exposto. Descrevemos a fórmula abaixo:

$$Sharpe = \frac{M_1 - M_2}{\sigma}$$

Onde:

M_1 = taxa de juros sem risco;
 M_2 = retorno esperado do fundo;
 σ = volatilidade ou desvio padrão do fundo.

A volatilidade do fundo é o desvio-padrão dos retornos do fundo de investimento. Representa a oscilação desses retornos em relação a sua média. A volatilidade é um indicador de risco que informa quanto o retorno oscila em torno de uma tendência. Quanto mais oscilar o retorno do investimento, maior será o risco, e maior será o valor da volatilidade.

Pode se dizer que mais importante que ver o Sharpe de um fundo é conhecer os números que resultaram nele. O numerador é uma informação de rentabilidade real média, porque diz em quanto na média o rendimento do fundo superou ou ficou abaixo da variação do indexador.

O denominador tem muito mais a dizer sobre o fundo. Por ser o desvio padrão, é um indicativo da oscilação, da volatilidade, do fundo. Portanto, do seu risco. Quanto maior o desvio padrão, maior a oscilação do fundo. E quanto maior a oscilação, maior o risco.

Nos rankings de carteiras com base no Índice Sharpe do fundo, desde que positivo, melhor a sua classificação.

Para cálculo do Sharpe foram utilizadas as taxas de CDI como taxa de juros sem risco para os fundos de renda fixa, e o cálculo foi feito com dados diários referentes ao mês do estudo em questão.

Quando o retorno do fundo for inferior a taxa livre de risco no nosso caso o CDI o Índice Sharpe será desconsiderado, visto que não faz sentido considerar o índice de um fundo que possui retorno inferior a um ativo livre de risco.



2.5. Índice de Sharpe dos Fundos

Nome dos Fundos	Índice Sharpe
BB IRF-M1	-
BB Perfil	-
BB IRF-M1	-
BB Fluxo	-
BB Perfil	-
Caixa IRF-M1	-
Caixa Ref. DI LP	-
Bradesco IRF-M1 TP	-
Santander Ativo FIC FI	-
NTN-B - 2024	-
NTN-B - 2024	-



ENQUADRAMENTO



www.kansaiasset.com.br
Tel: (013) 3313.3535

3. Enquadramento para efeito da Resolução CMN N° 3.922/10

Nome do Fundo	Saldo Mês Atual	% do PL do RPPS	Limite Resolução	Enquadramento	% do PL do Fundo
BB IRF-M1	8.247.430,96	19,32%	100%	FI 100% títulos TN - Art. 7º, I, "b"	0,07%
BB Perfil	3.623.511,27	8,49%	20%	FI de Renda Fixa - Art. 7º, IV, "a"	0,09%
BB IRF-M1	3.909.936,22	9,16%	100%	FI 100% títulos TN - Art. 7º, I, "b"	0,03%
BB Fluxo	233.423,37	0,55%	100%	FI 100% títulos TN - Art. 7º, I, "b"	0,02%
BB Perfil	682.880,94	1,60%	20%	FI de Renda Fixa - Art. 7º, IV, "a"	0,02%
Caixa IRF-M1	15.335.091,98	35,93%	100%	FI 100% títulos TN - Art. 7º, I, "b"	0,10%
Caixa Ref. DI LP	4.750.190,37	11,13%	20%	FI Renda Fixa/Referenciados RF - Art. 7º, III, "a"	0,08%
Bradesco IRF-M1 TP	2.003.087,60	4,69%	100%	FI 100% títulos TN - Art. 7º, I, "b"	0,23%
Santander Ativo FIC FI	817.086,37	1,91%	20%	FI de Renda Fixa - Art. 7º, IV, "a"	0,43%
NTN-B - 2024	1.420.409,70	3,33%	100%	Títulos Tesouro Nacional - SELIC - Art. 7º, I, "a"	-
NTN-B - 2024	1.662.842,87	3,90%	100%	Títulos Tesouro Nacional - SELIC - Art. 7º, I, "a"	-

Enquadramento de acordo com a política de investimento

Enquadramento	Limite Resolução %	Política de Investimento %	% da Carteira
Títulos Tesouro Nacional - SELIC - Art. 7º, I, "a"	100%	20%	7,22%
FI 100% títulos TN - Art. 7º, I, "b"	100%	100%	69,65%
Operações Compromissadas - Art. 7º, II	5%	0%	-
FI Renda Fixa/Referenciados RF - Art. 7º, III, "a"	60%	40%	11,13%
FI de Renda Fixa - Art. 7º, IV, "a"	40%	30%	12,00%
CDB - Art. 7º, VI, "a"	15%	0%	-
Poupança - Art. 7º, VI, "b"	15%	0%	-
FI em Direitos Creditórios - Art. 7º, VII, "a"	5%	5%	-
FI Renda Fixa "Crédito Privado" - Art. 7º, VII, "b"	5%	5%	-
Fundos de Debêntures de Infraestrutura - Art. 7º, VII, "c"	5%	0%	-
FI Ações referenciados - Art. 8º, I, "a"	30%	10%	-
FI de Índices Referenciados em Ações - Art. 8º, I, "b"	30%	5%	-
FI em Ações - Art. 8º, II, "a"	20%	5%	-
FI Multimercado - aberto - Art. 8º, III	10%	0%	-
FI em Participações - fechado - Art. 8º, IV, "a"	5%	5%	-
FI Imobiliário - cotas negociadas em bolsa - Art. 8º, IV, "b"	5%	5%	-

CONEXÃO CONSULTORES DE VALORES MOBILIÁRIOS LTDA.

Credenciamento CVM Ato Declaratório 9831

Responsável: **Guilhermina Vieira Dantas da Silva**

CONSULTORA DE VALORES MOBILIÁRIOS

Credenciamento CVM Ato Declaratório 158 de 21/07/1993

Tel: (13) 3313.3535 - e-mail: guitta2011@gmail.com



www.kansasasset.com.br
Tel: (013) 3313.3535

Expectativas de Mercado				
Inflação nos próximos 12 meses suavizada				
Mediana - agregado	Há 4 semanas	Há 1 semana	Hoje	Comportamento semanal*
IPCA (%)	4,02	4,12	4,21	▲ (7)
IGP-DI (%)	4,40	4,35	4,59	▲ (1)
IGP-M (%)	4,29	4,29	4,41	▲ (1)
IPC-Fipe (%)	4,28	4,37	4,32	▼ (1)

* comportamento dos indicadores desde o último Relatório de Mercado; os valores entre parênteses expressam o número de semanas em que vem ocorrendo o último comportamento

(▲ aumento, ▼ diminuição ou = estabilidade)

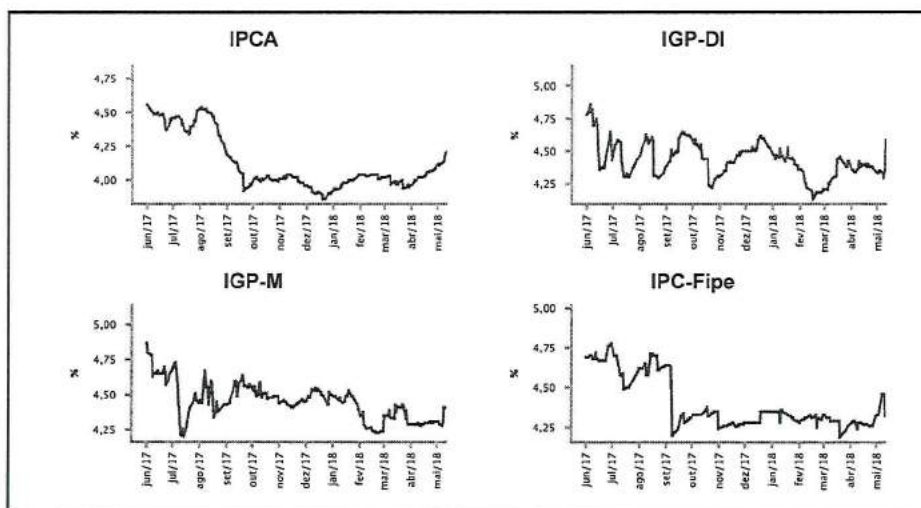

Mediana - agregado	mai/18				jun/18			
	Há 4 semanas	Há 1 semana	Hoje	Comportamento semanal*	Há 4 semanas	Há 1 semana	Hoje	Comportamento semanal*
IPCA (%)	0,32	0,32	0,33	▲ (1)	0,22	0,26	0,28	▲ (1)
IGP-DI (%)	0,29	0,30	0,40	▲ (1)	0,28	0,30	0,30	= (1)
IGP-M (%)	0,30	0,30	0,77	▲ (1)	0,27	0,27	0,35	▲ (1)
IPC-Fipe (%)	0,30	0,30	0,30	= (2)	0,28	0,30	0,30	= (2)
Taxa de câmbio - fim de período (R\$/US\$)	3,32	3,42	3,48	▲ (7)	3,32	3,40	3,48	▲ (7)
Meta Taxa Selic (%a.a.)	6,25	6,25	6,25	= (6)	6,25	6,25	6,25	= (6)

* comportamento dos indicadores desde o último Relatório de Mercado; os valores entre parênteses expressam o número de semanas em que vem ocorrendo o último comportamento

(▲ aumento, ▼ diminuição ou = estabilidade)

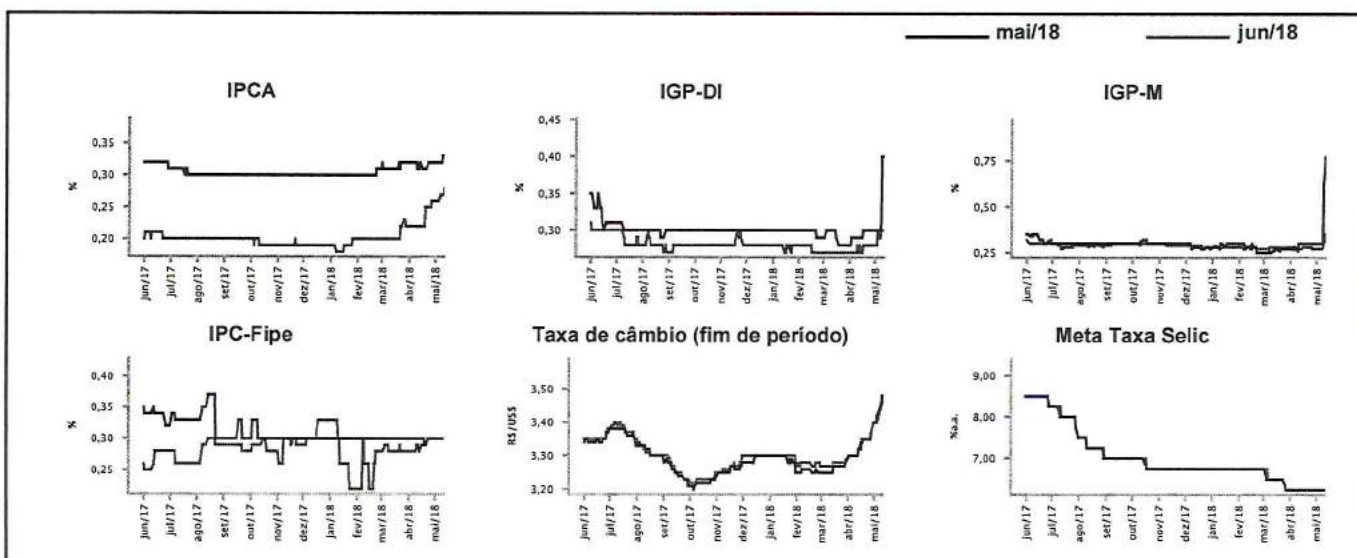

Mediana - agregado	Expectativas de Mercado							
	2018				2019			
	Há 4 semanas	Há 1 semana	Hoje	Comportamento semanal*	Há 4 semanas	Há 1 semana	Hoje	Comportamento semanal*
IPCA (%)	3,48	3,49	3,45	▼ (1)	4,07	4,03	4,00	▼ (1)
IGP-DI (%)	4,46	4,53	5,22	▲ (9)	4,25	4,26	4,32	▲ (2)
IGP-M (%)	4,57	4,80	5,21	▲ (10)	4,40	4,45	4,46	▲ (3)
IPC-Fipe (%)	3,14	2,90	2,50	▼ (2)	4,06	4,05	4,05	▬ (1)
Taxa de câmbio - fim de período (R\$/US\$)	3,30	3,37	3,40	▲ (4)	3,39	3,40	3,40	▬ (3)
Taxa de câmbio - média do período (R\$/US\$)	3,31	3,37	3,40	▲ (5)	3,35	3,40	3,40	▬ (1)
Meta Taxa Selic - fim de período (%a.a.)	6,25	6,25	6,25	▬ (6)	8,00	8,00	8,00	▬ (17)
Meta Taxa Selic - média do período (%a.a.)	6,34	6,34	6,34	▬ (6)	7,20	7,15	7,07	▼ (1)
Dívida Líquida do Setor Público (% do PIB)	55,00	55,00	55,00	▬ (9)	57,00	57,00	57,00	▬ (4)
PIB (% do crescimento)	2,76	2,70	2,51	▼ (2)	3,00	3,00	3,00	▬ (15)
Produção Industrial (% do crescimento)	3,97	3,81	3,80	▼ (3)	3,50	3,50	3,50	▬ (9)
Conta Corrente¹ (US\$ Bilhões)	-25,40	-25,00	-25,00	▬ (2)	-39,10	-37,70	-37,70	▬ (1)
Balança Comercial (US\$ Bilhões)	55,80	55,00	55,60	▲ (1)	46,00	46,00	46,00	▬ (1)
Invest. Direto no País¹ (US\$ Bilhões)	80,00	75,00	75,00	▬ (2)	80,00	80,00	80,00	▬ (32)
Preços Administrados (%)	5,00	5,00	5,20	▲ (1)	4,50	4,44	4,44	▬ (2)

* comportamento dos indicadores desde o último Relatório de Mercado; os valores entre parênteses expressam o número de semanas em que vem ocorrendo o último comportamento

(▲ aumento, ▼ diminuição ou = estabilidade)

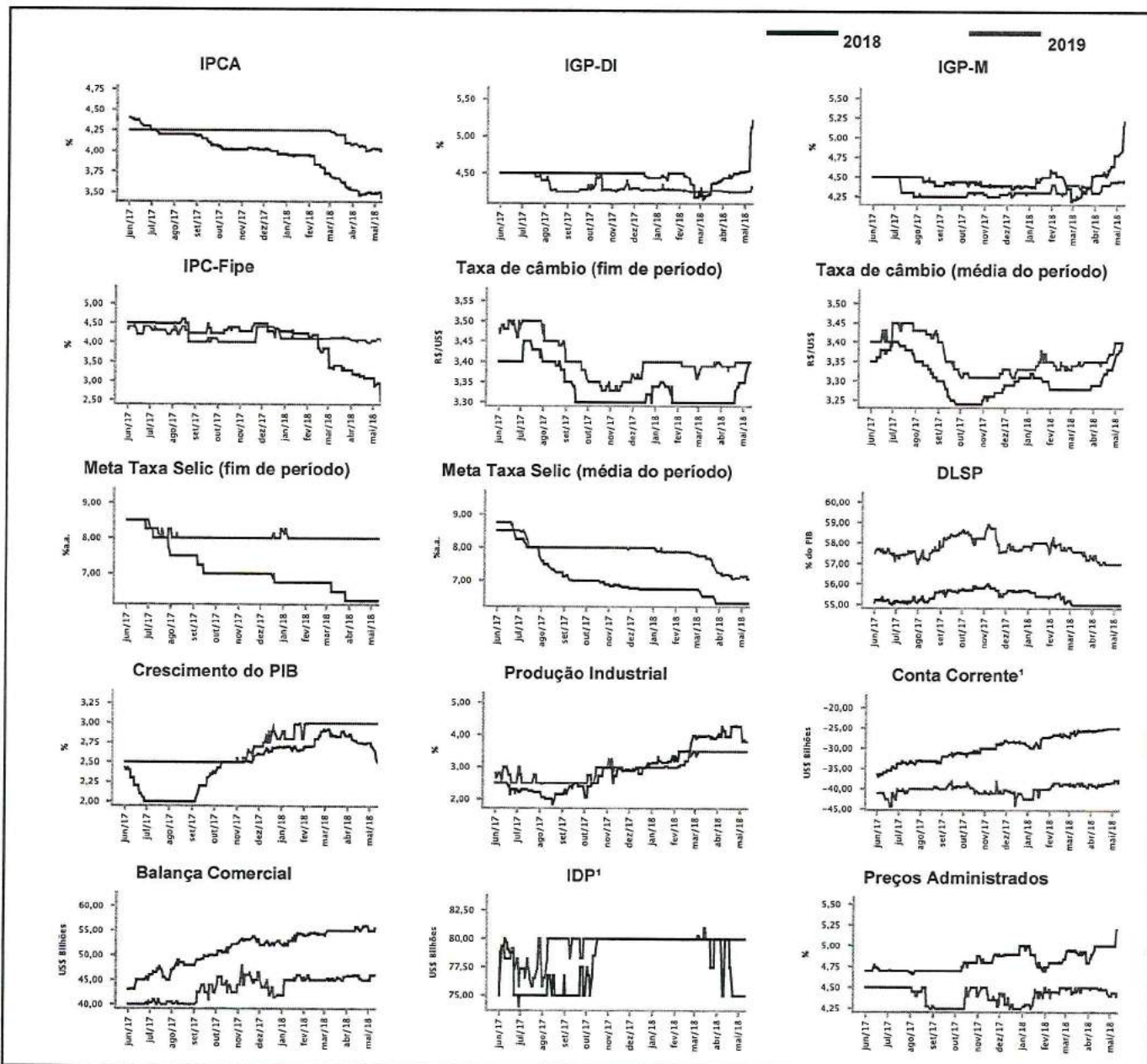

¹ Até 21/4/15, as expectativas de investimento estrangeiro direto (IED) e saldo em conta corrente seguiam a metodologia da 5ª edição do Manual de Balança de Pagamentos do FMI. Em 22/4/15, as instituições participantes foram orientadas a seguir a metodologia da 6ª edição, que considera investimento direto no país (IDP) no lugar de IED e altera o cálculo do saldo em conta corrente. Para mais informações, acesse <http://www.bcb.gov.br/?6MANBALPGTO>.

Expectativas de Mercado								
Mediana - top 5 - curto prazo	mai/18				jun/18			
	Há 4 semanas	Há 1 semana	Hoje	Comportamento semanal*	Há 4 semanas	Há 1 semana	Hoje	Comportamento semanal*
IPCA (%)	0,27	0,37	0,25	▼ (1)	0,19	0,29	0,21	▼ (1)
IGP-DI (%)	0,30	0,42	0,45	▲ (1)	0,35	0,30	0,28	▼ (1)
IGP-M (%)	0,31	0,31	1,05	▲ (1)	0,23	0,20	0,37	▲ (1)
Taxa de câmbio - fim de período (R\$/US\$)	3,40	3,45	3,45	= (1)	3,40	3,45	3,45	= (1)
Meta Taxa Selic (%a.a.)	6,25	6,25	6,25	= (6)	6,25	6,25	6,25	= (6)

* comportamento dos indicadores desde o último Relatório de Mercado; os valores entre parênteses expressam o número de semanas em que vem ocorrendo o último comportamento

(▲ aumento, ▼ diminuição ou = estabilidade)

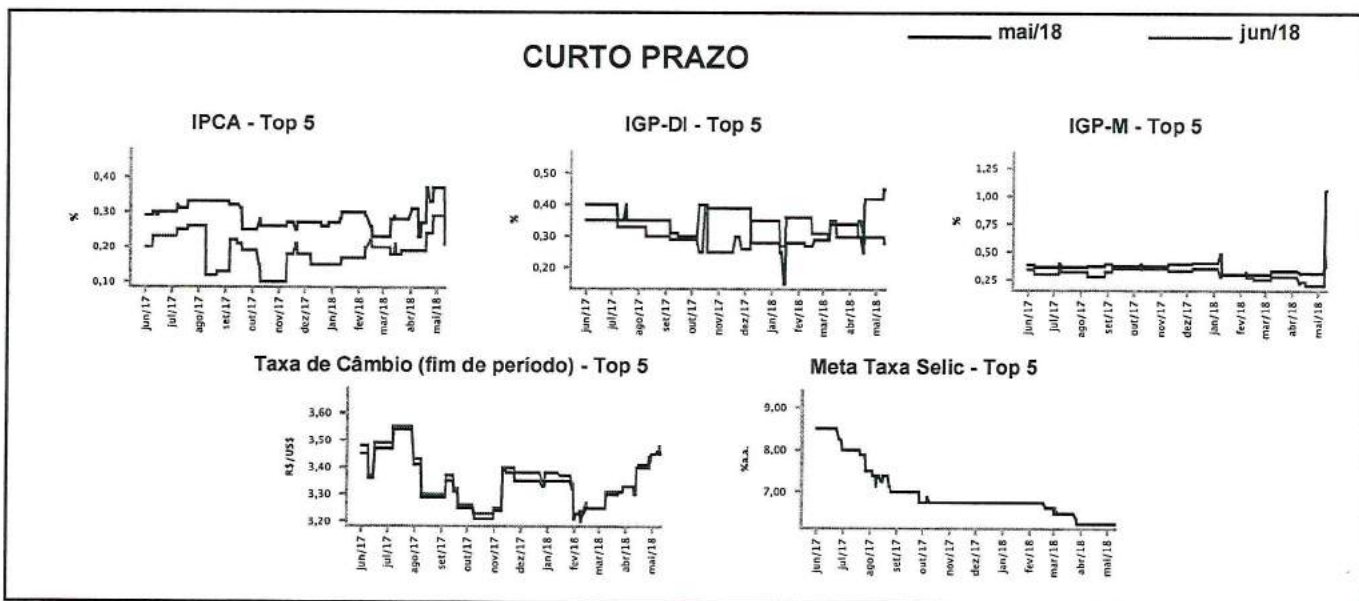

Expectativas de Mercado								
Mediana - top 5	2018				2019			
	Há 4 semanas	Há 1 semana	Hoje	Comportamento semanal*	Há 4 semanas	Há 1 semana	Hoje	Comportamento semanal*
Curto prazo								
IPCA (%)	3,43	3,79	3,14	▼ (1)	4,25	4,25	4,00	▼ (1)
IGP-DI (%)	4,30	4,30	5,29	▲ (1)	4,20	4,20	4,50	▲ (1)
IGP-M (%)	4,05	4,12	5,00	▲ (1)	4,23	4,23	4,25	▲ (1)
Taxa de câmbio - fim de período (R\$/US\$)	3,32	3,43	3,40	▼ (1)	3,38	3,40	3,50	▲ (1)
Meta Taxa Selic - fim de período (%a.a.)	6,25	6,25	6,25	= (6)	7,75	8,00	8,25	▲ (1)
Médio prazo								
IPCA (%)	3,56	3,40	3,16	▼ (2)	4,05	4,00	3,80	▼ (1)
IGP-DI (%)	4,53	4,63	4,55	▼ (1)	4,32	4,32	4,22	▼ (2)
IGP-M (%)	4,72	5,29	6,04	▲ (3)	4,30	4,33	4,25	▼ (2)
Taxa de câmbio - fim de período (R\$/US\$)	3,38	3,40	3,45	▲ (2)	3,45	3,45	3,50	▲ (1)
Meta Taxa Selic - fim de período (%a.a.)	6,25	6,25	6,25	= (7)	7,50	7,50	7,50	= (4)

* comportamento dos indicadores desde o último Relatório de Mercado; os valores entre parênteses expressam o número de semanas em que vem ocorrendo o último comportamento

(▲ aumento, ▼ diminuição ou = estabilidade)

Expectativas de Mercado								
Média - top 5 - curto prazo	mai/18				jun/18			
	Há 4 semanas	Há 1 semana	Hoje	Comportamento semanal*	Há 4 semanas	Há 1 semana	Hoje	Comportamento semanal*
IPCA (%)	0,29	0,33	0,27	▼ (1)	0,22	0,27	0,21	▼ (1)
IGP-DI (%)	0,33	0,41	0,51	▲ (1)	0,28	0,28	0,24	▼ (1)
IGP-M (%)	0,31	0,30	1,04	▲ (1)	0,25	0,24	0,34	▲ (1)
Taxa de câmbio - fim de período (R\$/US\$)	3,38	3,45	3,47	▲ (5)	3,37	3,43	3,47	▲ (5)
Meta Taxa Selic (%a.a.)	6,27	6,25	6,25	= (3)	6,27	6,23	6,25	▲ (1)

* comportamento dos indicadores desde o último Relatório de Mercado; os valores entre parênteses expressam o número de semanas em que vem ocorrendo o último comportamento

(▲ aumento, ▼ diminuição ou = estabilidade)

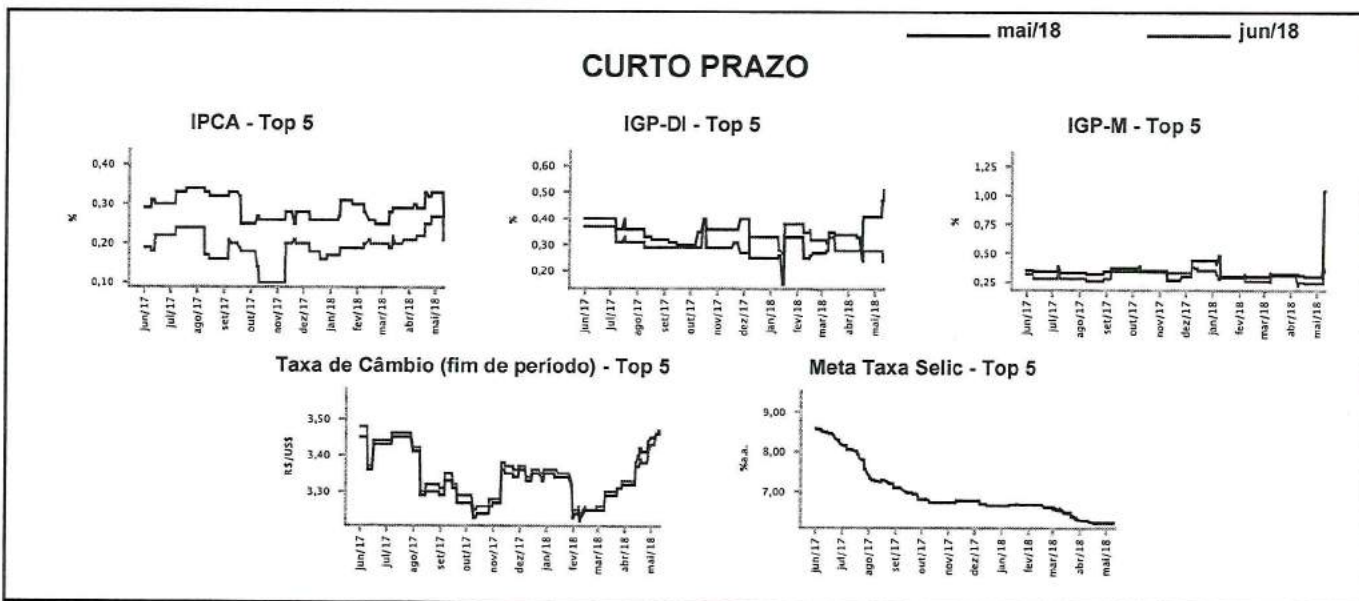

Expectativas de Mercado								
Média - top 5	2018				2019			
	Há 4 semanas	Há 1 semana	Hoje	Comportamento semanal*	Há 4 semanas	Há 1 semana	Hoje	Comportamento semanal*
Curto prazo								
IPCA (%)	3,47	3,59	3,24	▼ (1)	4,24	4,09	3,93	▼ (1)
IGP-DI (%)	4,38	4,44	4,90	▲ (1)	4,19	4,19	4,44	▲ (1)
IGP-M (%)	4,56	4,63	4,91	▲ (1)	4,29	4,29	4,31	▲ (1)
Taxa de câmbio - fim de período (R\$/US\$)	3,32	3,42	3,43	▲ (1)	3,34	3,40	3,43	▲ (4)
Meta Taxa Selic - fim de período (%a.a.)	6,25	6,23	6,25	▲ (1)	7,85	7,91	8,00	▲ (1)
Médio prazo								
IPCA (%)	3,51	3,44	3,33	▼ (2)	4,06	3,99	3,83	▼ (1)
IGP-DI (%)	4,66	4,85	4,66	▼ (1)	4,36	4,36	4,22	▼ (2)
IGP-M (%)	4,94	5,27	5,53	▲ (3)	4,13	4,30	4,28	▼ (1)
Taxa de câmbio - fim de período (R\$/US\$)	3,37	3,40	3,46	▲ (2)	3,44	3,45	3,49	▲ (2)
Meta Taxa Selic - fim de período (%a.a.)	6,20	6,20	6,25	▲ (1)	7,70	7,80	7,80	= (3)

* comportamento dos indicadores desde o último Relatório de Mercado; os valores entre parênteses expressam o número de semanas em que vem ocorrendo o último comportamento

(▲ aumento, ▼ diminuição ou = estabilidade)



BURIPREV - Instituto de Previdência dos Servidores Públicos
do Município de Buri - CNPJ: 02.922.449.0001/32

Rua São Roque, 47 - Centro - Buri/SP - CEP: 18.290-000 - Fone: (15) 3546-3250

E-mail: ipasb@ipasb.sp.gov.br

Ficou claramente perceptível nos relatórios, lâminas e resumos analisados, que os fundos de investimentos deste órgão estão devidamente enquadrados na resolução BC 3922/2010 e Portaria MPS 519/2011; que tais rendimentos em média obtiveram ganhos de 0,50% (zero vírgula cinquenta por cento), ficando abaixo da meta atuarial que foi de 0,63% (zero vírgula sessenta e três por cento), para o período; atingindo apenas 79,74% (setenta e nove vírgula setenta e quatro por cento) dessa mesma meta. Em seguida tratamos a respeito de começarmos a investir em produtos um pouco mais voláteis que possam trazer um retorno mais acentuado em nossa carteira de investimento, uma vez que com a baixa da taxa selic, com viés de baixa para os próximos anos, ponderamos que será quase impossível se aproximar da meta atuarial num cenário macro-econômico assim, pois a tendência natural é que isso ocorra. Então desde já se faz necessário em que os membros desse comitê comecem a analisar fundos de ações e multimercados a fim de desde já começar a pensar nessa nova realidade no mercado de investimentos, onde possamos conseguir aumentar os ganhos minimizando os riscos. Então ficou decidido que começaremos a nos mover com relação a essa possibilidade, porém neste momento ainda não faremos proposição alguma de alteração em nossa carteira de investimento atual, uma vez que precisamos de maiores informações a respeito. Em seguida o presidente franqueou a palavra a todos os presentes. E não havendo mais nenhuma dúvida e nada mais a ser tratado, novamente agradeceu a presença de todos encerrando a reunião ordinária, e que para constar, eu, Mário Ferreira, presidente do COMIN, redigi a presente ata que vai assinada por mim e pelos demais membros.

1. Antonio Carlos Pereira.....

2. Nilton Batista Vieira Filho.....

Mário Ferreira
Presidente do COMIN



BURIPREV - Instituto de Previdência dos Servidores Públicos

do Município de Buri - CNPJ: 02.922.449.0001/32

Rua São Roque, 47 - Centro - Buri/SP - CEP: 18.290-000 - Fone: (15) 3546-3250 - E-mail:

ipasb@ipasb.sp.gov.br

CONVOCAÇÃO PARA REUNIÃO

Eu, Mário Ferreira, presidente do COMIN (Comitê de Investimentos) do BURIPREV, (Instituto de Previdência dos Servidores Públicos do Município de Buri), no uso de suas atribuições legais, vem respeitosamente através dessa, convocar o (a) senhor (a), abaixo mencionados, a comparecer, na sede deste Instituto, sito à Rua São Roque, 47, centro, no dia **11/05/2018, (SEXTA-FEIRA) às 17:00 h.**, a fim de deliberar sobre assuntos referentes aos investimentos e desinvestimentos deste órgão.

1. Antonio Carlos Pereira.....
2. Nilton Batista Vieira Filho.....

Sem mais no momento, grato pela atenção:

Buri (SP), 10 de maio de 2018.



MÁRIO FERREIRA
Presidente do COMIN